



Cenník

Strešných krytín, strešných profilov, odkvapového systému a kompletného sortimentu príslušenstva Cenník je platný od 20.5.2013

U objednávok strešných krytín v hodnote nad 1 000 € bez DPH zabezpečíme bezplatne dopravu na miesto určenia na území Slovenskej republiky.

Prirážky za malé množstvo:

Strešné krytiny do 30 m² - 50 €.

Trapézové plechy do 50 m² - 50 €.

Vypracovanie cenovej ponuky je bezplatné.

Uvedená DPH je vo výške 20 %.

Obsah

Strešné krytiny	2
Plechové príslušenstvo ku strešným krytinám v tvare škridle	6
Plechové príslušenstvo ku strešným krytinám so stojatou drážkou	7
Odkvapový systém	8
Bezpečnostné prvky pre strešné krytiny	9
Ostatné príslušenstvo	10
Tabuľové plechy a zvitky	11
Farebná škála	12



Ruukki je odborník v oblasti kovov, na ktorého sa môžete úplne spoľahnúť, či už potrebujete materiály z kovu, systémy alebo komplexné riešenia.

Neustále vyvíjame portfólio našich výrobkov a služieb tak, aby vyhovovali Vaším potrebám.

Tabuľka 1
Strešné krytiny

Kategória výrobku Názov výrobku	Kód výrobku	Povrchová úprava	Hrúbka (mm)	Krycia šírka profilu		Celková šírka profilu (cena je len pre porovnanie)	
				Cena bez DPH €/m ²	Cena s DPH €/m ²	bez DPH €/m ²	s DPH €/m ²
Oceľové strešné krytiny so stojatou drážkou							
Classic premium	SR35-475C	Pural matt embossed	0,50 mm	18,07	21,68	16,96	20,35
Classic	SR35-475D	Pural matt	0,50 mm	13,06	15,67	12,26	14,71
Classic economy	SR35-475D	Polyester	0,50 mm	8,90	10,68	8,35	10,02

Oceľové strešné krytiny v tvare škridle

Adamante premium	TS55-350-1125	Pural matt	0,50 mm	10,80	12,96	10,29	12,34
Adamante plus	TS55-350-1125	Purex	0,50 mm	8,50	10,20	8,08	9,70
Monterrey premium	TS39-350-1100	Pural matt	0,50 mm	9,99	11,99	9,31	11,17
Monterrey plus	TS39-350-1100	Purex	0,50 mm	8,00	9,60	7,44	8,92
Monterrey štandard	TS39-350-1100	Polyester	0,50 mm	6,99	8,39	6,51	7,81
Decorrey	TS28-350-1130	Polyester	0,50 mm	6,00	7,20	5,73	6,87

Modulárna strešná krytina

Finnera	TS52-330-1140	Purex	0,50 mm	6,81 /ks	8,17 /ks	-	-
Finnera	TS52-330-1140	Purex	0,50 mm	9,06 /m²	10,87 /m²	8,68	10,41

1 kus = efektívna plocha 0,7524 m²

Predaj iba po celých paletách. 1 paleta obsahuje 310 ks krytiny - 233,24 m² (efektívnych).

Trapezové strešné profily

T20 premium	T20-29W-1095	Pural matt	0,50 mm	9,01	10,81	8,73	10,04
T20 plus	T20-29W-1095	Purex	0,50 mm	8,39	10,06	8,13	9,75
T20 štandard	T20-29W-1095	Polyester	0,50 mm	6,25	7,50	6,06	7,27
T20 aluzinc	T20-29W-1095	-	0,50 mm	6,10	7,32	5,91	7,09
T35 premium	T35-40X-1035	Pural matt	0,50 mm	9,79	11,75	9,15	11,98
T35 štandard	T35-40X-1035	Polyester	0,50 mm	6,99	8,39	6,53	7,84

Záruky - pre výrobky v povrchovej úprave:

PURAL MATT: 50 rokov na prehrdzavenie a 20 rokov na farebnú stálosť.

PUREX: 40 rokov na prehrdzavenie a 15 rokov na farebnú stálosť.

POLYESTER: 30 rokov na prehrdzavenie a 10 rokov na farebnú stálosť.

ALUZINC: 10 rokov na prehrdzavenie

FAREBNÁ ŠKÁLA

Clasic premium		RR22	RR23							
Classic		RR22	RR23	RR29	RR32	RR33	RR750	RR779	RR798	RR887
Classic Economy		RR22	RR23	RR29	RR32	RR33				
Adamante	RR11		RR23	RR29	RR32	RR33	RR750	RR779	RR798	RR887
Adamante plus	RR11		RR23	RR29	RR32	RR33	RR750	RR779	RR798	RR887
Monterrey premium	RR11		RR23	RR29	RR32	RR33	RR750	RR779	RR798	RR887
Monterrey plus	RR11		RR23	RR29	RR32	RR33	RR750	RR779	RR798	RR887
Monterrey štandard	RR11	RR35	RR23	RR29	RR32	RR33	RR750			RR887
Decorrey			RR23	RR29	RR32		RR750			RR887
Finnera			RR23	RR29	RR32	RR33	RR750			RR887
T20 premium	RR11		RR23	RR29	RR32	RR33	RR750	RR779	RR798	RR887
T20 štandard	RR11		RR23	RR29	RR32	RR33	RR750			RR887
T20 Plus	RR11		RR23	RR29	RR32	RR33	RR750	RR779	RR798	RR887
T35 premium	RR11		RR23	RR29	RR32	RR33	RR750	RR779	RR798	RR887
T35 štandard	RR11					RR33	RR750			
T20, T35 štandard far. od. RAL			RAL7024	RAL3011	RAL8017					

Dodací termín je 11 pracovných dní.

Zobrazené farebné odtiene sú len orientačné.

• **Classic premium SR35-475C**

Výška spoja	32 mm
Efektívna šírka	475 mm
Celková šírka	505 mm
Maximálna dĺžka	10 000 mm
Minimálna dĺžka	800 mm
Hrúbka materiálu	0,50 mm
Množstvo zinku	275 g/m ²
Hmotnosť	5,2 kg/m ²
Minimálny sklon strechy	6 °



antikondenzačná úprava (filc) znižuje hlučnosť o 6dB



• **Classic SR35-475D**

Výška spoja	32 mm
Efektívna šírka	475 mm
Celková šírka	505 mm
Maximálna dĺžka	10 000 mm
Minimálna dĺžka	800 mm
Hrúbka materiálu	0,50 mm
Množstvo zinku	275 g/m ²
Hmotnosť	5,2 kg/m ²
Minimálny sklon strechy	6 °

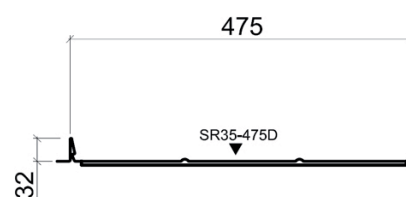
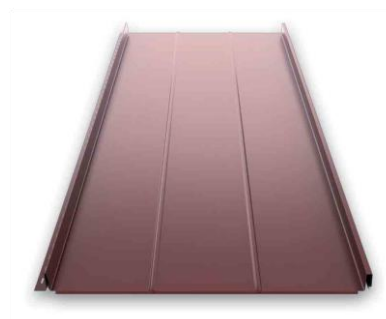
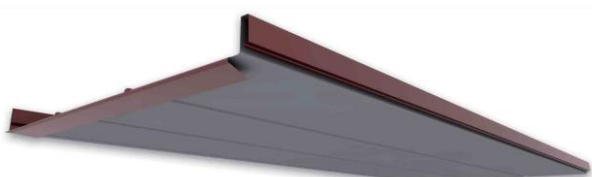

• **Adamante TS55-350-1125**

Celková výška	55 mm
Dĺžka modulu	350 mm
Efektívna šírka	1125 mm
Celková šírka	1153 mm
Maximálna dĺžka	8200 mm
Minimálna dĺžka	850 mm
Hrúbka materiálu	0,50 mm
Množstvo zinku	275 g/m ²
Hmotnosť	4,8 kg/m ²
Minimálny sklon strechy	9 °

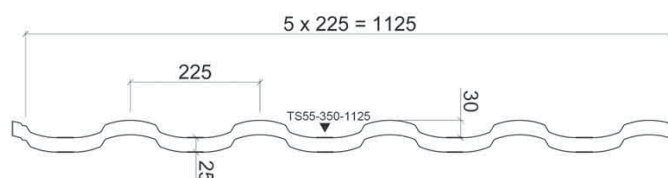

Poznámka: všetky krytiny sú vyrobené z ocele kvality 280GD

• **Monterrey TS39-350-1100**

Celková výška	39 mm
Dĺžka modulu	350 mm
Efektívna šírka	1100 mm
Celková šírka	1180 mm
Maximálna dĺžka	8000 mm
Minimálna dĺžka	800 mm
Hrúbka materiálu	0,50 mm
Množstvo zinku	275 g/m ²
Hmotnosť	4,7 kg/m ²
Minimálny sklon strechy	8 °

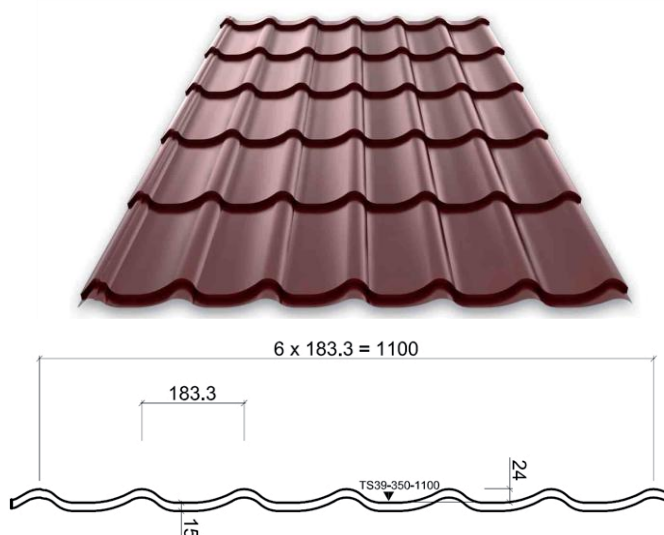

• **Decorrey TS28-350-1130**

Celková výška	28 mm
Dĺžka modulu	350 mm
Efektívna šírka	1130 mm
Celková šírka	1181 mm
Maximálna dĺžka	6800 mm
Minimálna dĺžka	850 mm
Hrúbka materiálu	0,50 mm
Množstvo zinku	275 g/m ²
Hmotnosť	4,5 kg/m ²
Minimálny sklon strechy	9 °

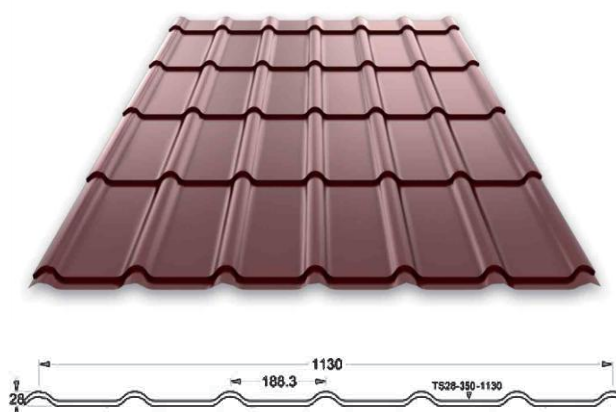

• **Finnera TS52-330-1140**

Celková výška	52 mm
Dĺžka modulu	330 mm
Efektívna šírka	1140 mm
Celková šírka	1190 mm
Efektívna dĺžka	660 mm
Celková dĺžka	725 mm
Hrúbka materiálu	0,50 mm
Množstvo zinku	275 g/m ²
Hmotnosť	5.0 kg/m ²
Minimálny sklon strechy	14 °

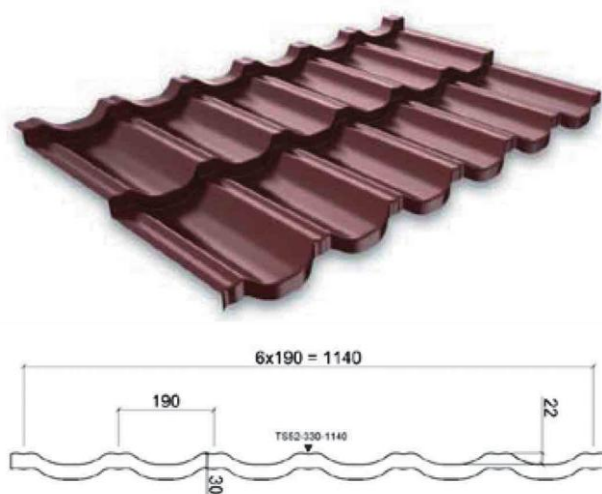

Zahnuté hrany uľahčujú montáž



Poznámka: všetky krytiny sú vyrobené z ocele kvality 280GD

● **Profil T20-29W-1095**

Celková výška	17 mm
Šírka záhybu	29 mm
Efektívna šírka	1095 mm
Maximálna dĺžka	8000 mm
Minimálna dĺžka	500 mm
Hrúbka materiálu	0,50 mm
Množstvo zinku	275 g/m ²
Hmotnosť	4,5 kg/m ²
Minimálny sklon strechy	6°

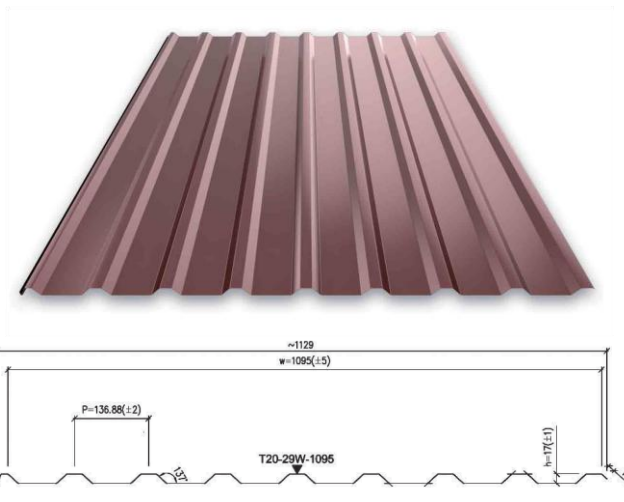

Poznámka: všetky krytiny sú vyrobené z ocele kvality 280GD

● **Profil T35-40X-1035**

Celková výška	34 mm
Šírka záhybu	40 mm
Efektívna šírka	1035 mm
Maximálna dĺžka	13000 mm
Minimálna dĺžka	1000 mm
Hrúbka materiálu	0,50 mm
Množstvo zinku	275 g/m ²
Hmotnosť	4,7 kg/m ²
Minimálny sklon strechy	6°

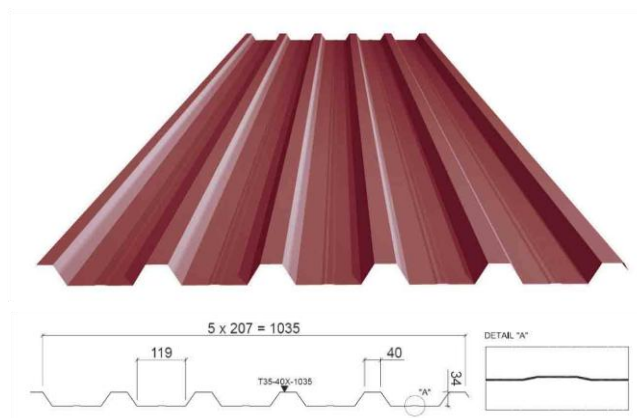

Zloženie materiálu

Oceľové jadro

Vrstva zinku

Pasivačná vrstva

Základný náter

Ochranný lak

Vrstva zinku

Pasivačná vrstva

Základný náter

Vrstva plastu

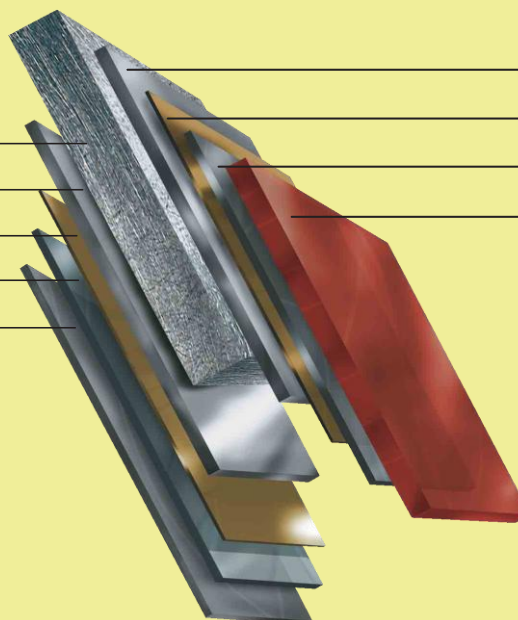

• **Plechové príslušenstvo ku strešným krytinám v tvare škridle**

Tabuľka 2

€/ks

Názov výrobku	Kód výrobku	Dĺžka (m)	Decorrey Monterrey štandard T20 štandard (Polyester)		Finnera Monterrey plus T20 plus (Purex)		Adamante Monterrey premium T20 premium (Pural matt)	
			Cena bez DPH €/ks	Cena s DPH €/ks	Cena bez DPH €/ks	Cena s DPH €/ks	Cena bez DPH €/ks	Cena s DPH €/ks
1. Hrebenáč oblý	RA1BRO2100	2,1	12,65	15,18	13,65	16,38	16,19	19,42
2. Hrebenáč rovný	RA1AR2000	2,0	11,05	13,26	12,01	14,41	13,50	16,20
3. Úžľabie	625RA1BV2000	2,0	14,61	17,53	14,78	17,73	17,09	20,51
4. Štítová obruba horný diel	RA9BG2000	2,0	8,76	10,51	10,00	12,00	11,24	13,49
5. Štítová obruba spodný diel vo farbe, len v prevedení PE	RA9BB2000	2,0	6,63	7,96	-	-	-	-
6. Odkvapové lemovanie	RA9BEF2000	2,0	7,47	8,96	7,82	9,38	8,92	10,70
7. Oplechovanie pult. strechy	RA1AEU2000	2,0	11,65	13,98	12,54	15,05	13,41	16,09
8. Snehová zábrana + L profil + tesnenia (SET 6 skrutiek)	311RSSFB2000	2,0	15,59	18,71	16,55	19,86	17,99	21,59

• **Príslušenstvo plast**

Tabuľka 2a

€/ks

Názov výrobku	Kód výrobku	Cena bez DPH €/ks	Cena s DPH €/ks
9. Čelo hrebenáča (štít)	RA12E	1,99	2,38
10. Čelo hrebenáča (nárožie)	RA12HO	8,90	10,68
11. Spoj hrebenáča – Y	RA12YO	17,90	21,48
12. Spoj hrebenáča – T	RA12T	22,90	27,48
13. Hrebenáč s ventilačným otvorom - oblý	RA12PO	26,80	32,16
14. Hrebenáč s ventilačným otvorom - rovný	RA12PF	27,60	33,12

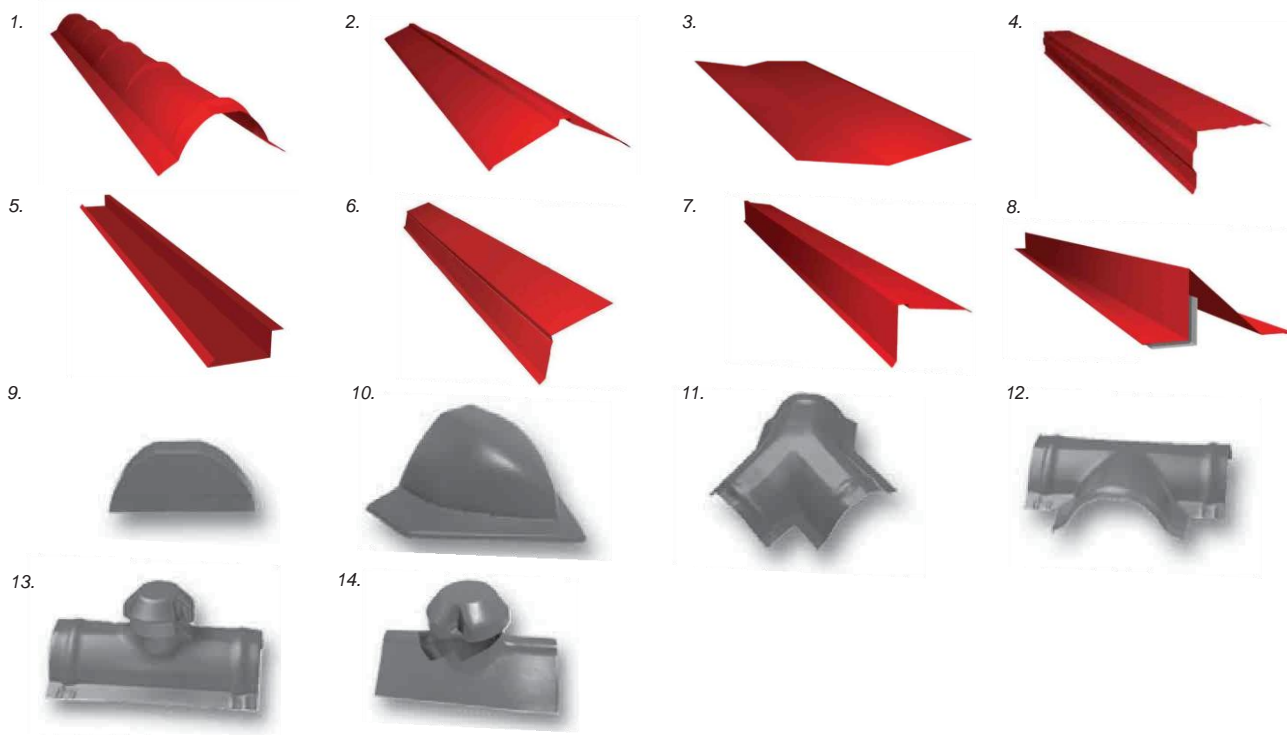

• Plechové príslušenstvo ku strešným krytinám so stojatou drážkou Classic

Tabuľka 3

€/ks

Názov výrobku	Kód výrobku	Dĺžka (m)	Classic economy (Polyester)		Classic (Pural matt)		Classic premium (Pural matt embossed)	
			Cena bez DPH €/ks	Cena s DPH €/ks	Cena bez DPH €/ks	Cena s DPH €/ks	Cena bez DPH €/ks	Cena s DPH €/ks
1. Hrebenáč rovný	RA9AR2000	2,0	11,05	13,26	13,50	16,20	15,39	18,47
2. Odkvapové lemovanie pre Classic	RA9AEF	2,0	4,20	5,04	6,20	7,44	8,09	9,70
3. Štítová obruba	RA9AG2000	2,0	6,27	7,52	8,40	10,08	10,70	12,84
4. Vetrací profil pod hrebenáč	RA1AS460	0,46	-	-	1,98	2,37	-	-
5. Vetrací profil pod hrebenáč	RA1AH3000	3,0	-	-	11,88	14,26	-	-
6. Užľabie	625RA1BV2000	2,0	14,61	17,53	17,09	20,51	23,00	27,60
7. Oplechovanie pult. strechy embosované	RA1AEU2000	2,0	-	-	-	-	14,67	17,60

Classic (Pozink)			
Názov výrobku	Kód výrobku	Cena bez DPH €/ks	Cena s DPH €/ks
8. Spojka pre Classic	RA1ACJ	2,70	3,24

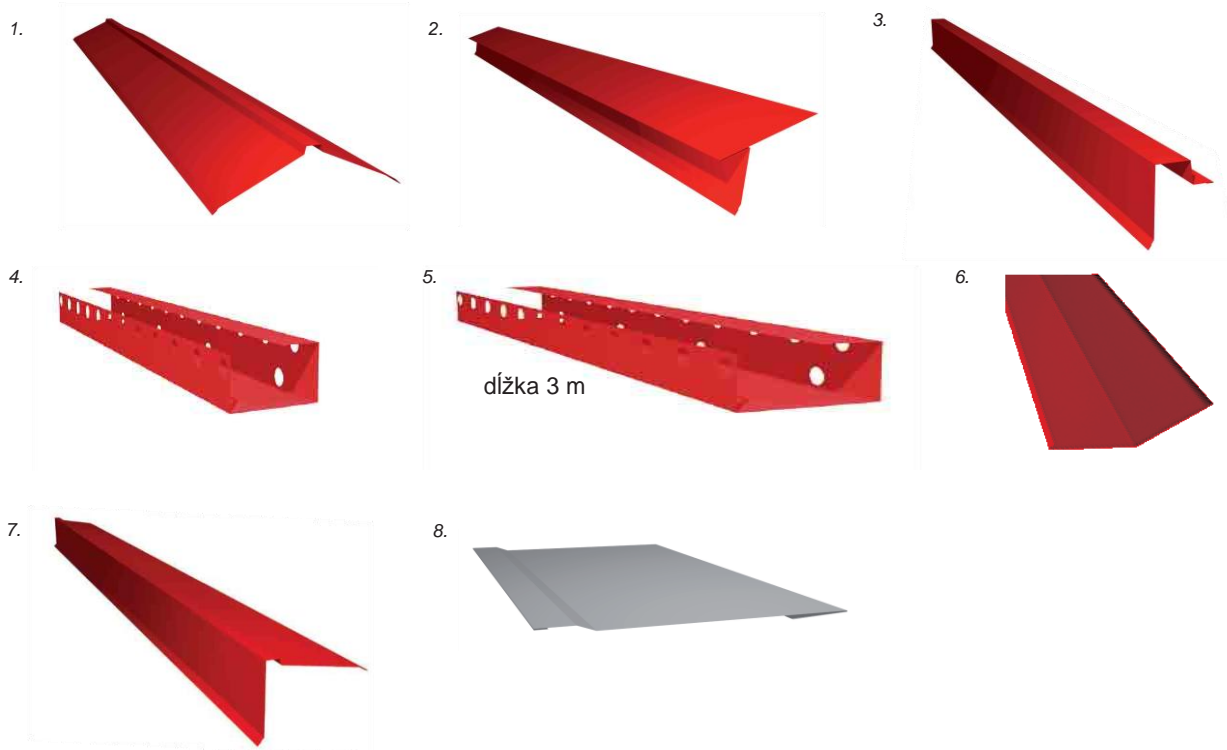

• Odkvapový systém - povrchová úprava Pural

Tabulka 4

Názov výrobku	Kód	Rozmer 150/100		Kód	Rozmer 125/87	
		Cena €/bm bez DPH	Cena €/bm s DPH		Cena €/bm bez DPH	Cena €/bm s DPH
1. Pododkvapový žľab (2 m)	R5OG1502000	6,41	7,69	R5OG1252000	5,01	6,01
2. Pododkvapový žľab (4 m)	R5OG1504000	6,41	7,69	R5OG1254000	5,01	6,01
3. Pododkvapový žľab (6 m)	R5OG1506000	6,41	7,69	R5OG1256000	5,01	6,01
4. Odtoková odpadová rúra (1 m)	R4OD1001000	8,75	10,50	R4OD871000	7,81	9,37
5. Odtoková odpadová rúra (2,5 m)	R4OD1002500	8,75	10,50	R4OD872500	7,81	9,37
6. Odtoková odpadová rúra (4 m)	R4OD1004000	8,75	10,50	R4OD874000	7,81	9,37
Názov výrobku	Kód	Cena €/ks bez DPH	Cena €/ks s DPH	Kód	Cena €/ks bez DPH	Cena €/ks s DPH
7. Žľabový hák krátky (čelový)	R2OG150BESL	2,99	3,58	R2OG125BESL	2,69	3,22
8. Žľabový hák dlhý (podstrešný)	R2OG150BEL	3,90	4,68	R2OG125BEL	3,40	4,08
9. Žľabové čelo pravé	R5OG150ER	2,65	3,18	R5OG125ER	2,25	2,70
10. Žľabové čelo ľavé	R5OG150EL	2,65	3,18	R5OG125EL	2,25	2,70
11. Žľabový kút vnútorný	R1OG150CI90	18,08	21,70	R1OG125CI90	15,98	19,18
12. Žľabový roh vonkajší	R1OG150CE90	18,08	21,70	R1OG125CE90	15,98	19,18
13. Vetvenie	R4OD100Y	39,90	47,88	R4OD87Y	37,90	45,48
14. Úchytná objímka rúry (plech, drevo)	R2OD100BW	1,90	2,28	R2OD87BW	1,70	2,04
15. Úchytná objímka rúry (murivo)	R2OD100BR	1,80	2,16	R2OD870BR	1,50	1,80
16. Skrutka k objímke (180 mm)	R2OD180	1,15	1,38	R2OD180	1,15	1,38
17. Skrutka k objímke dlhá (230 mm)	R2OD230	1,29	1,55	R2OD230	1,29	1,55
18. Odbočka do suda	LAP 100	29,80	35,76	LAP 087	27,20	32,64
19. Kolená odpadového potrubia	R1OD100N	6,17	7,41	R1OD87N	4,55	5,46
20. Výtokové koleno	R4OD1000	7,33	8,81	R4OD870	6,76	8,11
21. Žľabový kotlík	R4OG1501000	6,46	7,75	R4OG125870	5,49	6,58
22. Prípojka ku kanalizácii	R4OD100J	41,50	49,80	R4OD87J	35,90	43,08
23. Žľabová spojka	R5OG150J	2,99	3,58	R5OG125J	2,48	2,97
24. Zberný lievik	R4D100W	30,43	36,50	R4D87W	29,39	35,27

Dodací termín je 11 pracovných dní

FAREBNÁ ŠKÁLA

Odkvapový systém 150/100

Odkvapový systém 125/87

RR11	RR20	RR23	RR29	RR32	RR33	RR750	RR887
			RR29	RR32			

Dodací termín pre ostatné farby 125/87 je 20 pracovných dní.

Zobrazené farebné odtiene sú len orientačné.



• **Bezpečnostné prvky pre strešné krytiny**
€/ks

Názov výrobku	Kód	Monterrey, Decorrey Finnera, Adamante, T20		Tabuľka 5 Classic	
		Cena €/ks bez DPH	Cena €/ks s DPH	Cena €/ks bez DPH	Cena €/ks s DPH
1. Strešná lávka 2,92 m (vo farbe)	RSB	49,50	59,40	-	-
2. Príslušenstvo (konzoly, kolísky, tesnenia, skrutky)	RSASB	49,10	58,92	-	-49,50
3. Strešná lávka 2,92 m (vo farbe)	RSB	-	-	59,40	59,10
4. Príslušenstvo (konzoly, kolísky, tesnenia, skrutky)	RSASA	-	-	70,92	
5. Snehova zábrana - tyče (2 kusy)	RSSPIPE3000	29,60	35,52	-	-
6. Snehová zábrana - príslušenstvo (držiaky, skrutky, tesnenie)	RSSTB	29,80	35,76	-	-
7. Snehova zábrana - tyče 2 ks	RSSPIPE3000	-	-	29,60	35,52
8. Snehová zábrana - príslušenstvo (držiaky, skrutky, tesnenie)	RSSTA	-	-	39,90	47,88
9. Snehový rozrážáč SNI - set (tesnenie + skrutka)	RSSTB	1,53	1,84	-	-
10. Odvetrávací komín - izolovaný (Mont, Decorrey) horná časť	RA4VHL125I700	49,30	59,16	-	-
dolná časť	RA4LS	43,45	52,14	-	-
11. Odvetrávací komín - izolovaný (Finnera, Adamante) horná časť	RA4VHL125I700	49,30	59,16	-	-
dolná časť	RA4LSUNI	44,90	53,88	-	-
12. Odvetrávací komín - izolovaný (Classic) horná časť	RA4VHL125I700	-	-	49,30	59,16
dolná časť	RA4LS35475	-	-	31,75	38,10
13. Rebrík 3 m na krytinu (vo farbe)	RSL3000	79,65	95,58	-	--
14. Montážna sada ku rebríku (strecha) (vo farbe)	RSLFSB	51,77	62,12	--	-
15. Rebrík stena (vo farbe)	RSLFSE	123,40	148,08	-	-
16. Montážna sada k rebríku (stena)	RSLFSB	59,90	65,88		

V prípade, že daný výrobok nie je na sklade - dodací termín dohodou.

FAREBNÁ ŠKÁLA

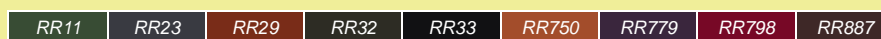

Zobrazené farebné odtiene sú len orientačné.

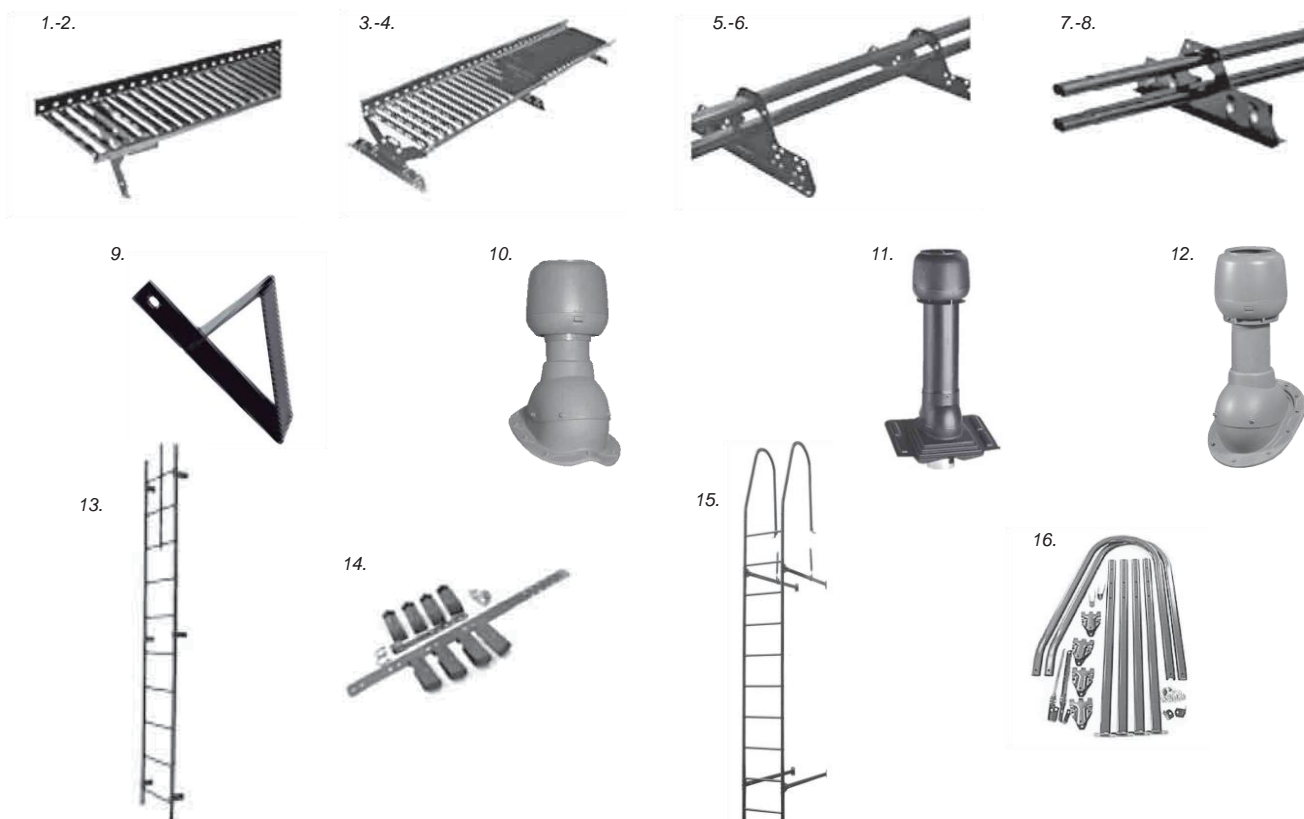

• Ostatné príslušenstvo

Tabuľka 6

**Monterrey, Decorrey, Finnera
Adamante, Classic**

Názov výrobku	Kód výrobku	Informácie	Cena bez DPH €	Cena s DPH €
1. Strešný výlez WGI	WGI45x55	45x55 cm hnedý	71,66 /ks	85,92 /ks
2. Tesnenie nárožia a hrebeňa – TopRoll	TR310	šírka 310 mm, 5 m balenie	4,41 /bm	5,29 /bm
3. Tesnenie univerzálne TATNUM	RA3FUN150	-	1,70 /bm	2,04 /bm
4. Ochranný vetrací pás	VM100	šírka 10 cm, dĺžka 5 m	0,81 /bm	0,97 /bm
5. Ochranná vetracia mriežka	VM	dĺžka 1,0 m	1,11 /ks	1,33 /ks
6. Vysokodifúzna fólia Permo light	D009.A08754	140g/m ² , 75 m ² balenie	1,33 /m ²	1,60 /m ²
7. Difúzna fólia Permo Classic	D009.A09185	100g/m ² , 75 m ² balenie	0,99 /m ²	1,19 /m ²
8. Opravná farba	RA6RP1	0,1 L	9,90 /ks	11,88 /ks
9. Skrutka do snehovej zábrany	RA4,8x75	4,8x75 mm (farba len RR23)	0,18 /ks	0,22 /ks
10. Skrutka do dreva 4,8 x 35 mm	RA4,8x35	balenie po 250 ks	0,07 /ks	0,08 /ks
11. Skrutka prekrytie 4,8 x 20 mm	RA4,8x20	balenie po 250 ks	0,06 /ks	0,07 /ks
12. Skrutka 4,2 x 24 mm Classic	CWK	nerez	0,06 /ks	0,07 /ks
13. EPDM manžeta 32 - 76 mm SET	RA4BS	nerozoberateľná	17,50 /ks	21,00 /ks
14. EPDM manžeta 102- 178 mm SET	RA4BS	nerozoberateľná	29,90 /ks	35,88 /ks
15. EPDM manžeta 152 - 280 mm SET	RA4BS	nerozoberateľná	44,80 /ks	53,76 /ks
16. EPDM manžeta 254-467 mm SET	RA4BS	nerozoberateľná	139,90 /ks	167,88 /ks
17. EPDM manžeta 12-102 mm SET	RA4BS	rozoberateľná	31,90 /ks	38,28 /ks
18. EPDM manžeta 102-235 mm SET	RA4BS	rozoberateľná	49,20 /ks	59,04 /ks
19. EPDM manžeta 235 - 413 mm SET	RA4BS	rozoberateľná	89,90 /ks	107,8 /ks

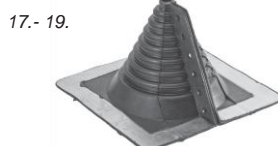
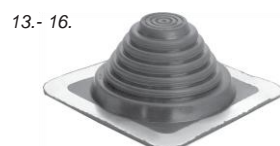
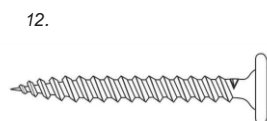
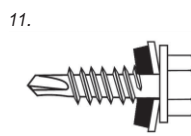
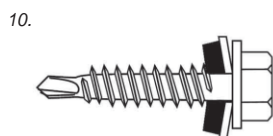

• **Tabuľový plech**

Tabuľka 7

1250 mm x 2000 mm

Povrchová úprava	Hrúbka (mm)	Cena bez DPH €/m ²	Cena s DPH €/m ²
Pural matt embossed	0,50 mm	12,00	14,40
Pural matt	0,50 mm	10,00	12,00
Purex	0,50 mm	9,00	10,80
Polyester	0,50 mm	8,00	9,60
Aluzinc	0,50 mm	5,50	6,00

Hmotnosť 4 kg/m²

FAREBNÁ ŠKÁLA

Pural matt embossed		RR22	RR23						
Pural matt	RR11	RR22	RR23	RR29	RR32	RR33	RR750	RR779	RR798
Purex	RR11		RR23	RR29	RR32	RR33	RR750		RR887
Polyester	RR11	RR35	RR23	RR29	RR32	RR33	RR750		RR887
Polyester far. od. RAL			RAL7024	RAL3011	RAL8017				

Zobrazené farebné odtiene sú len orientačné.

• **Zvitok**

Tabuľka 8

Šírka 1250 mm

Povrchová úprava	Hrúbka (mm)	Cena bez DPH €/m ²	Cena s DPH €/m ²
Pural matt embossed	0,50 mm	12,00	14,40
Pural matt	0,50 mm	10,00	12,00
Purex	0,50 mm	9,00	10,80
Polyester	0,50 mm	8,00	9,60
Aluzinc	0,50 mm	5,50	6,00

Hmotnosť 4 kg/m²

FAREBNÁ ŠKÁLA

Pural matt embossed		RR22	RR23						
Pural matt	RR11	RR22	RR23	RR29	RR32	RR33	RR750	RR779	RR798
Purex	RR11		RR23	RR29	RR32	RR33	RR750		RR887
Polyester	RR11	RR35	RR23	RR29	RR32	RR33	RR750		RR887
Polyester far. od. RAL			RAL7024	RAL3011	RAL8017				

Zobrazené farebné odtiene sú len orientačné.

• **Plech na falcovanie DX52F**

Tabuľka 9

Purex: Šírka 620 mm, hrúbka 0,50 mm

Povrchová úprava	Kód	Množstvo zinku g/m ²	Hrúbka (mm)	Cena bez DPH €/m ²	Cena s DPH €/m ²
TSP Purex Pro	S280	275	0,50 mm	10,10	12,12

FAREBNÁ ŠKÁLA

Purex	RR23	RR29	RR33	RR887
-------	------	------	------	-------

Zobrazené farebné odtiene sú len orientačné.

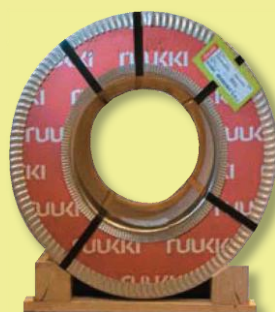

Kódy a názvy farieb
Farebná škála
Tabuľka 10

Kód farby	Názov farby	Kód farby	Názov farby	Kód farby	Názov farby
RR11	smrekovo zelená	RR33	čierna	RR798	vínovo červená
RR22	šedá	RR35	modrá	RAL3011	červená
RR23	tmavo šedá	RR750	tehlová	RAL8017	hnedá
RR29	červená	RR779	zamatovo baklažánová	RAL7024	šedá
RR32	tmavo hnedá	RR887	čokoládovo hnedá		

Zobrazené farebné odtiene sú len orientačné.
Vlastnosti povrchových úprav používaných na strešných krytinách
Tabuľka 11

	Pural matt	PUREX	Polyester
Povrchová úprava	matný	matný	lesklý
Hrúbka (µm)	50	26	25
Maximálna povrchová teplota (°C)	100	100	90
FORMOVATEĽNOSŤ			
Najmenší polomer ohybu	****	****	**
Najnižšia teplota tvarovania	****	****	**
Odolnosť proti poškrabaniu	****	***	**
ŽIVOTNOSŤ			
Odolnosť voči teplote	****	***	***
UV - stálosť	****	***	**
Odolnosť proti korózii	****	***	***
ÚDRŽBA			
Bezúdržbovosť - neznečisťuje sa	****	***	**
CELKOM	****	***	**

***** Vynikajúci **** Veľmi dobrý *** Dobrý ** Dostatočný * Zlý

Kontakt

S RADOŠŤOU VÁM POSKYTNEME ĎALŠIE INFORMÁCIE.

 Bezplatné poradenstvo - Poradca pre strechy: **0800 11 66 55**, e-mail: poradcaprestrechy@ruukki.com

 regionálny obchodný zástupca - región **A** **0905 286 791** - západné Slovensko

 regionálny obchodný zástupca - región **B** **0907 970 026** - stredné Slovensko

 regionálny obchodný zástupca - región **C** **0907 922 527** - východné Slovensko

Predajný sklad strešných krytín a kompletného príslušenstva:

Ruukki Express Vičkovce, Vičkovce 413, 919 23 Vičkovce • Tel.: **0917 164 621, 0917 164 622**
Ruukki Express Prievidza, Priemyselná 12, 971 01 Prievidza • Tel.: **0915 291 242, 0915 291 241**

 Otváracie hodiny:
 Pondelok - Piatok
 7:30-16:00

Ruukki Slovakia, s.r.o., Galvaniho 13, 821 04 Bratislava 2 - Trnávka

RUUKKI +421 2 3213 1422, -23, -68

 +421 2 3424 1418

 www.ruukkistrechy.sk